



PROPIEDADES

Fabricados mediante el sistema de inyección con polietileno de alta densidad coloreado en masa y estabilizado frente a la acción combinada del agua y los rayos U.V.

En su producción se utilizan materiales reciclables que no dañan el medio ambiente.

Los pigmentos utilizados no contienen materiales pesados.

Sistemas de cogida DIN o AFNOR.

Medida máxima de la personalización en el cuerpo mediante termoimpresión o serigrafía: 280 x 290 mm.

Medida máxima de la personalización en la tapa con termoimpresión: 230 x 45 mm.

Medida máxima de la personalización en la tapa con pegatina integrada: 340 x 220 mm.

Rejillas superiores e inferiores de aireación en los laterales y base interna fabricadas en polietileno de alta densidad.

MODELO	1	3	4	5	6
C90	480 mm	550 mm	855 mm	791 mm	475 mm
C120	480 mm	550 mm	968 mm	713 mm	475 mm
C140	480 mm	550 mm	1074 mm	1010 mm	475 mm
C240	580 mm	728 mm	1071 mm	995 mm	570 mm

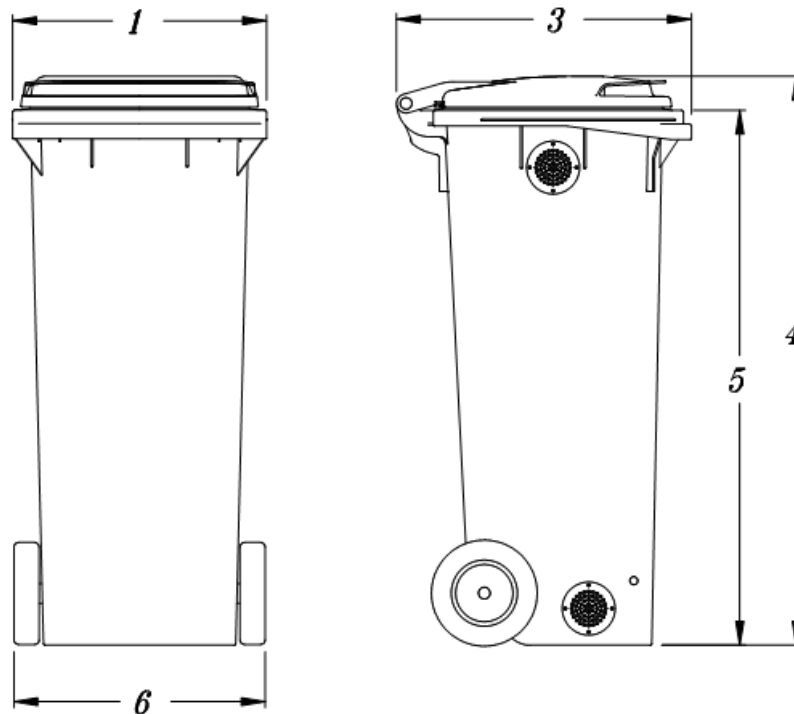

ATRIBUTOS DE PRODUCTO



VERSATILIDAD



ERGONOMÍA

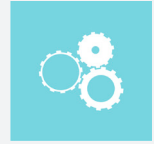

FUNCIONALIDAD

PERSONALIZALO A TU GUSTO



REJILLA DE AIREACIÓN



REJILLA DE AIREACION

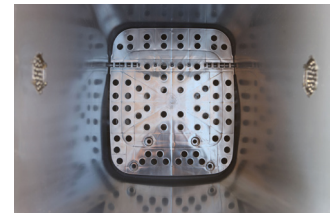

REJILLA INTERNA



PERSONALIZACIÓN



NUMERACIÓN



ASA INTEGRADA

EQUIPAMIENTO

Bocas de carga con dimensiones y características especialmente estudiadas para cada aplicación que permiten una fácil utilización.

Sistema de insonorización integrado en la tapa.

Alojamiento para la instalación de chips electrónicos.

Posibilidad de equiparlo con diferentes accesorios para ofrecer soluciones concretas a cada necesidad: pedal de apertura de tapa, bandas reflectantes, cerradura, asa lateral.



Chip electrónico

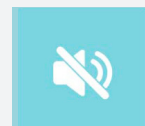

Insonorización

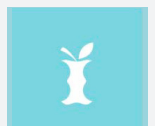

Compostaje doméstico

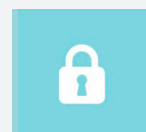

Cerradura



Numeración

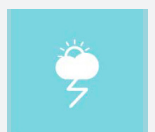

Resistente a los agentes atmosféricos