

21,80 Kg

Peso sin cesto

120 L

Capacidad cesta

1.235 mm

Altura total

558 mm

Diámetro máximo



PROPIEDADES

Fabricada con polietileno lineal coloreado en masa.

En su producción se utilizan materiales reciclables que no dañan el medio ambiente.

Los pigmentos utilizados no contienen materiales pesados.

Superficie con acanaladuras verticales que refuerzan el conjunto y dificultan el pegado de carteles y pegatinas.

Elementos metálicos tratados con cataforesis o cincado en caliente para evitar puntos de corrosión.

Se puede personalizar mediante chapa colocada en el cuerpo con una dimensión máxima de 190 x 190 mm.

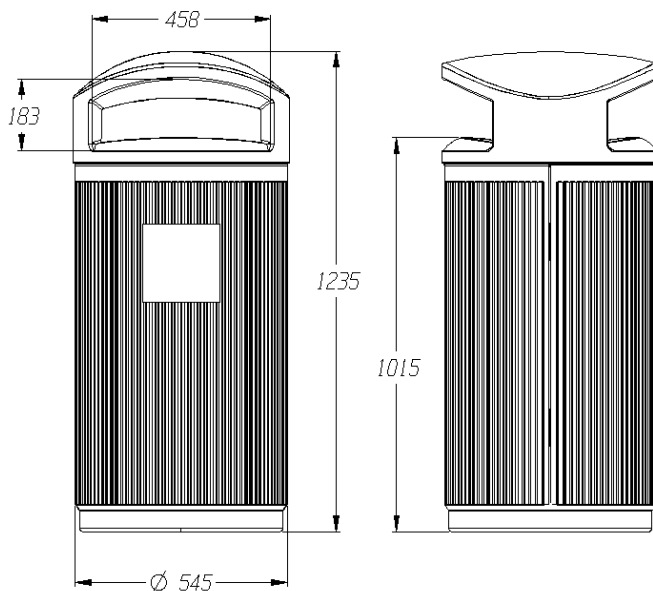

ATRIBUTOS DE PRODUCTO



CALIDAD



ERGONOMÍA

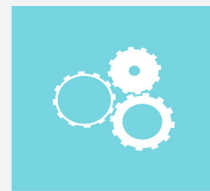

FUNCIONALIDAD



EQUIPAMIENTO

Área de aportación con dos amplias bocas de 458 mm.

Sistema de cierre provisto de llave triangular estándar.

Bajo pedido puede suministrarse con cenicero.

Cesto de 120 litros útiles equipado con asa para facilitar su manipulación.

Puede equiparse con cesta bicompartida para la recogida selectiva de más de un tipo de residuo.

Base de apoyo integrada en el cuerpo y fijada al pavimento con cuatro anclajes universales de expansión de 12 mm. de diámetro.

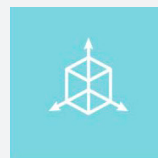

Diseño

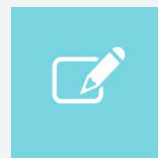

Personalizable

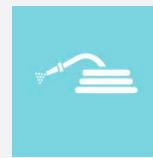

Fácil limpieza

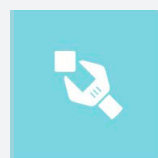

Fácil mantenimiento

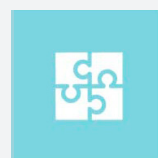

Montaje sencillo

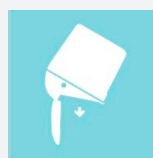

Fácil vaciado